

---

# MED ROOM.

Catalogo pergole



Atelier  
**Gibus**  
THE SUN FACTORY • ITALY

ESSENZIALE IN OGNI PAESAGGIO



Nascono nuovi ambienti dal sofisticato design.  
Med Room è la soluzione modulare che crea eleganza  
in un contesto di raro equilibrio geometrico.

All'esterno, l'emozione estetica delle innovative linee di progetto  
non viene mai interrotta da particolari costruttivi di assemblaggio.

All'interno, tutta la sicurezza della protezione delle tecnologie  
di copertura Gibus integrate con soluzioni progettate  
per lo scarico dell'acqua nella struttura.

Ora, ogni paesaggio può accogliere la nuova Stanza del Sole®  
nelle soluzioni a isola o addossata, con telo Fly, Plana e Maki  
in configurazioni da 2 a 8 gambe liberamente combinabili tra loro.

## **MED ROOM - TELO FLY**

**ISOLA MONOMODULO  
ADDOSSATA MONOMODULO  
ISOLA PLURIMODULO  
ADDOSSATA PLURIMODULO**

## **MED ROOM - TELO PLANA**

**ISOLA MONOMODULO  
ADDOSSATA MONOMODULO  
ISOLA PLURIMODULO  
ADDOSSATA PLURIMODULO**

## **MED ROOM - TELO MAKI**

**ISOLA MONOMODULO  
ADDOSSATA MONOMODULO**

## MED ROOM - TELO FLY

ISOLA MONOMODULO/ADDOSSATA MONOMODULO  
ISOLA PLURIMODULO/ADDOSSATA PLURIMODULO



Raffinata eleganza e semplicità incontrano il piacere della compagnia in un ambiente sicuro e protetto da sole e pioggia.



INNOVAZIONE CHE SI ESPRIME NEI PARTICOLARI

# MED ROOM - TELO FLY

ISOLA MONOMODULO



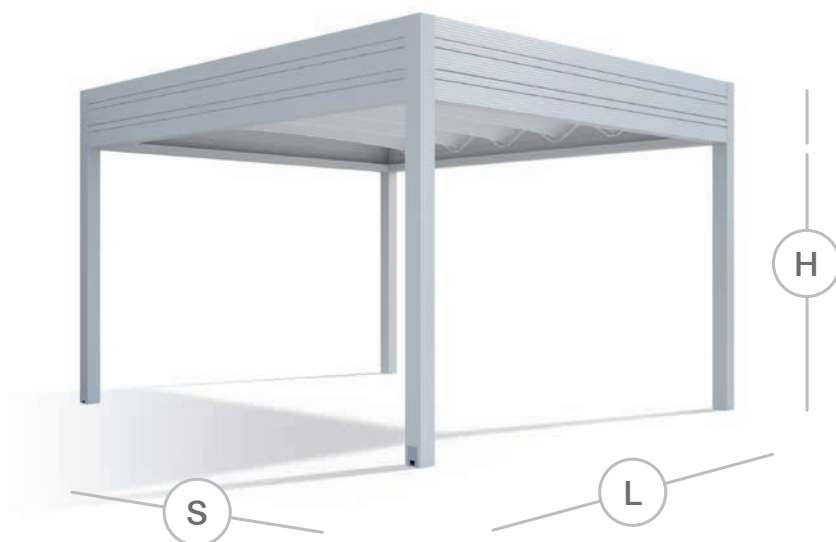

### CARATTERISTICHE STRUTTURALI

Med Room Fly versione Isola è il nuovo sistema di copertura autoportante in alluminio verniciato che utilizza il telo Fly in PVC oscurante anti UV a doppio pantografo in acciaio brillantato (sistema brevettato Gibus). L'originale soluzione ad arco del telo in trazione permette lo scarico dell'acqua nei due lati della struttura confluendo in apposite grondaie verso terra attraverso le gambe. Disponibile a richiesta anche il modello con monopantografo. Tutta la sofisticata tecnologia che sostiene e raccoglie il telo è coperta dall'elegante cornice che adatta questa soluzione a ogni architettura.

Il telo oscurante blocca le radiazioni dannose rendendo fresca l'aria nella zona in ombra. Il sistema di trasmissione del movimento è su guide laterali 60 x 100 mm con cinghia dentata ad alta resistenza e l'azionamento è motorizzato con sistemi SOMFY ad attivazione standard, RTS radiocomandata o IO-Homecontrol.

La struttura è disponibile in soluzioni a 4 o 6 gambe portanti da 150 x 150 mm, per consentire la copertura di un'area fino a 40 mq. Disponibile, a richiesta, il tettuccio di protezione per riparare il telo una volta raccolto.

### DIMENSIONI



Registered Design

**(L) Larghezza**  
fino a cm 400

**(S) Sporgenza**  
fino a cm 580 (4 gambe)  
fino a cm 1000 (6 gambe)

**(H) Altezza**  
sottotrave cm 240  
cornice cm 62

### CONFIGURAZIONI POSSIBILI

4 gambe

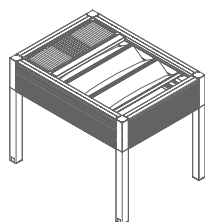

6 gambe

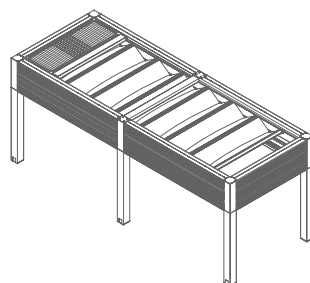

### DETTAGLI

**1. Doppio pantografo**  
per garantire il tensionamento del telo per un deflusso bilaterale dell'acqua.

**2. Monopantografo**  
Il pantografo è presente da un solo lato creando così la pendenza del telo necessaria per agevolare il deflusso dell'acqua.

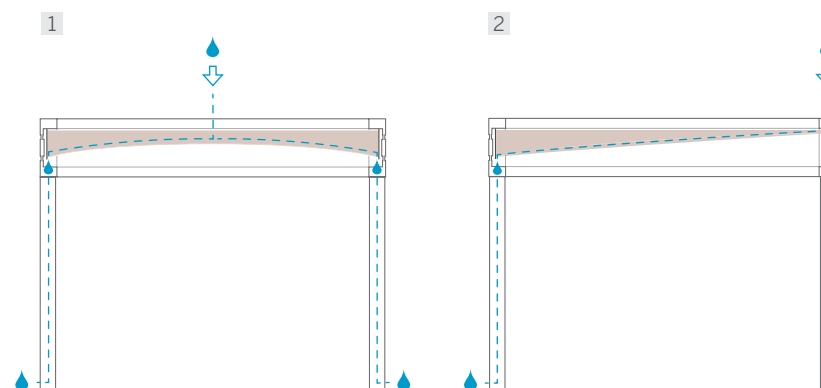

# MED ROOM - TELO FLY

ADDOSSATA MONOMODULO





### CARATTERISTICHE STRUTTURALI

Il fascino estetico e la versatilità del modello Isola si conservano anche nella versione con struttura portante addossata a parete. In questa soluzione a pergola il telo dalla parete d'appoggio si apre verso l'esterno con l'azionamento dei due pantografi laterali e, grazie alla forma ad arco, consente lo scarico dell'acqua da ambo i lati. La struttura non necessita quindi della pendenza tipica delle pergole tradizionali. Disponibile a richiesta anche il modello con monopantografo (fig. 2 a pag. 7).

Ideale per spazi che sporgono molto dalla parete d'appoggio è prevista in soluzioni a 2 o 4 gambe da 150 x 150 mm, per coprire aree fino a 40 mq.

La tecnologia del PVC oscurante anti UV protegge dalle radiazioni dannose del sole e blocca il calore mantenendo fresca l'aria nella zona in ombra.

Sempre presente l'elegante cornice che ne caratterizza la linea, che copre le parti tecniche di sostegno e movimentazione del telo.

La movimentazione del telo avviene su guide laterali con cinghia dentata ad alta resistenza e solo con soluzioni motorizzate SOMFY. A richiesta, è disponibile un tettuccio, integrato nella cornice, per la protezione del telo raccolto.

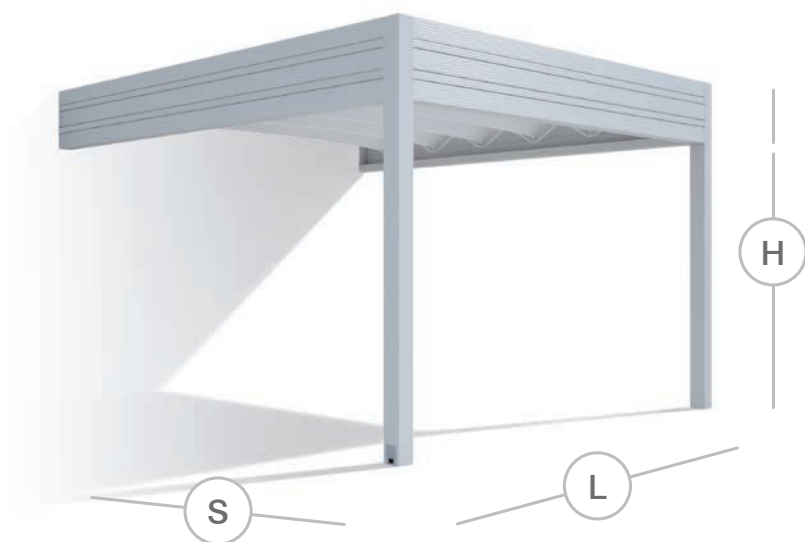

Registered  
Design

### DIMENSIONI

**(L) Larghezza**  
fino a cm 400

**(S) Sporgenza**  
fino a cm 700 (2 gambe)  
fino a cm 1000 (4 gambe)

**(H) Altezza**  
sottotrave cm 240  
cornice cm 62

### CONFIGURAZIONI POSSIBILI

2 gambe

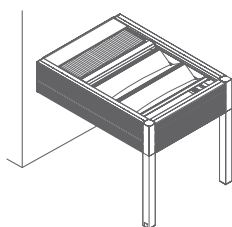

4 gambe

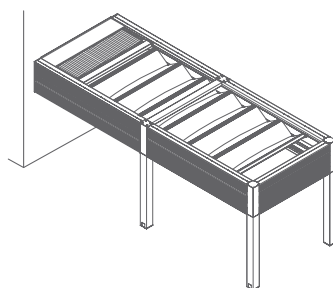

### DETTAGLI



#### 1. Telo fly/grondaia

Un sistema elastico dato dalle molle mette in tensione il telo per l'ottimale resistenza al vento. La parte inferiore della cornice funge da grondaia di scarico dell'acqua piovana.

#### 2. Tettuccio

Tettuccio di protezione del telo raccolto con guarnizione aderente la parete, lo preserva dall'usura e dalle intemperie della stagione invernale.

# MED ROOM - TELO FLY

ISOLA PLURIMODULO



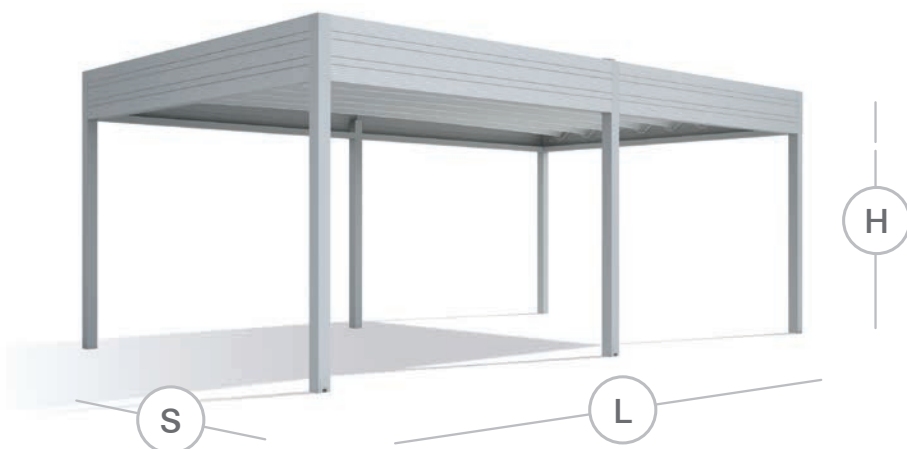

### DIMENSIONI

**(L) Larghezza**  
fino a cm 700

**(S) Sporgenza**  
fino a cm 580 (6 gambe)  
fino a cm 700 (8 gambe)

**(H) Altezza**  
sottotrave cm 240  
cornice cm 62

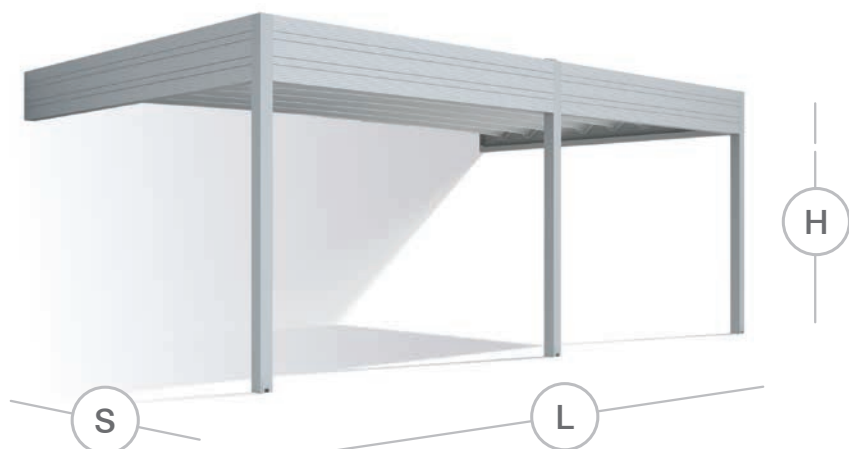

### DIMENSIONI

**(L) Larghezza**  
fino a cm 700

**(S) Sporgenza**  
fino a cm 700 (3 gambe)

**(H) Altezza**  
sottotrave cm 240  
cornice cm 62

## CARATTERISTICHE STRUTTURALI

Un unico telo largo fino a 7 mt combinato in soluzioni a 3, 6 o 8 gambe perimetrali che riesce a proteggere una superficie fino a 49 mq disponibile nelle versioni isola o addossata. L'equilibrio geometrico e l'eleganza della linea Med Room vengono esaltati dall'armoniosa forma del caratteristico telo Fly che si conservano anche in queste soluzioni per grandi aree. La doppia pendenza del telo favorisce lo scarico bilaterale dell'acqua, che attraverso apposite grondaie interne alla cornice defluisce a terra tramite aperture poste alla base delle gambe portanti. Il tensionamento e l'apertura del telo avvengono tramite un sistema brevettato di pantografi laterali in acciaio inox brillantato, che mettono in trazione i due lati. L'azionamento del telo è motorizzato con sistemi SOMFY. A richiesta, è disponibile un tettuccio, integrato nella cornice, che aumenta la protezione del telo raccolto.



**Registered  
Design**

## DETTAGLI

### Attacco a parete

Piastra di fissaggio a parete in acciaio inox completamente integrata nella cornice.

### Cornice

in alluminio verniciato estruso ospita al suo interno le tecnologie di movimentazione del telo e gli scarichi dell'acqua e allo stesso tempo nasconde gli ingombri tecnici del telo in fase di raccolta.

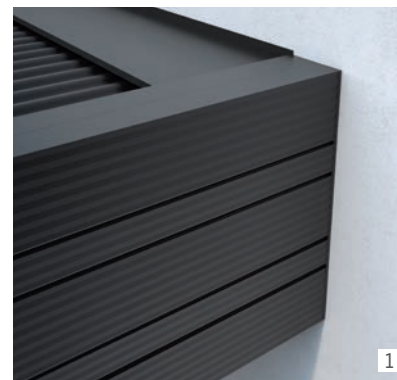

## MED ROOM - TELO PLANA

ISOLA MONOMODULO/ADDOSSATA MONOMODULO  
ISOLA PLURIMODULO/ADDOSSATA PLURIMODULO



L'essenzialità, l'eleganza e la pulizia stilistica della struttura Med Room integra perfettamente la linearità e l'assenza di curve del telo Plana.

Ogni particolare di questa linea induce armonia, serenità e sicurezza in quanti vivono l'efficace protezione Gibus.

A close-up, low-angle shot of a ceiling featuring several parallel, white, curved architectural moldings. The moldings are arranged in a series, creating a rhythmic pattern of light and shadow. The background is a dark, out-of-focus ceiling, and a sliver of a bright blue sky is visible in the bottom left corner.

DETTAGLI DI ELEGANZA NELLO SPAZIO

# MED ROOM - TELO PLANA

## ISOLA MONOMODULO



### CARATTERISTICHE STRUTTURALI

Struttura modulare autoportante e indipendente con telo Plana in resistente PVC anti UV. Tenda a falde di tessuto sostenuto da profili frangitratta 43 x 65 mm e da terminale di grande portanza 85 x 65 mm e scorrevole su guide da 60 x 100 mm. Frangitratta, terminale e guide sono in alluminio verniciato. Nessun particolare delle sofisticate tecnologie di movimentazione e sostegno del telo o di assemblaggio risulta visibile, grazie all'eleganza della cornice (h 54 cm), più compatta rispetto a Med Room Fly.

La pendenza del telo favorisce lo scarico laterale dell'acqua, che attraverso apposite grondaie interne alla cornice defluisce a terra tramite aperture poste alla base delle gambe portanti. L'azionamento del telo è motorizzato con sistemi SOMFY. La struttura è disponibile in soluzioni a 4 o 6 gambe portanti da 150 x 150 mm per consentire la copertura di un'area fino a 50 mq. A richiesta, è disponibile un tettuccio, integrato nella cornice, che aumenta la protezione del telo raccolto.

### DIMENSIONI

**(L) Larghezza**  
fino a cm 500

**(S) Sporgenza**  
fino a cm 600 (4 gambe)  
fino a cm 1000 (6 gambe)

**(H) Altezza**  
sottotrave cm 240  
cornice cm 54



Registered  
Design

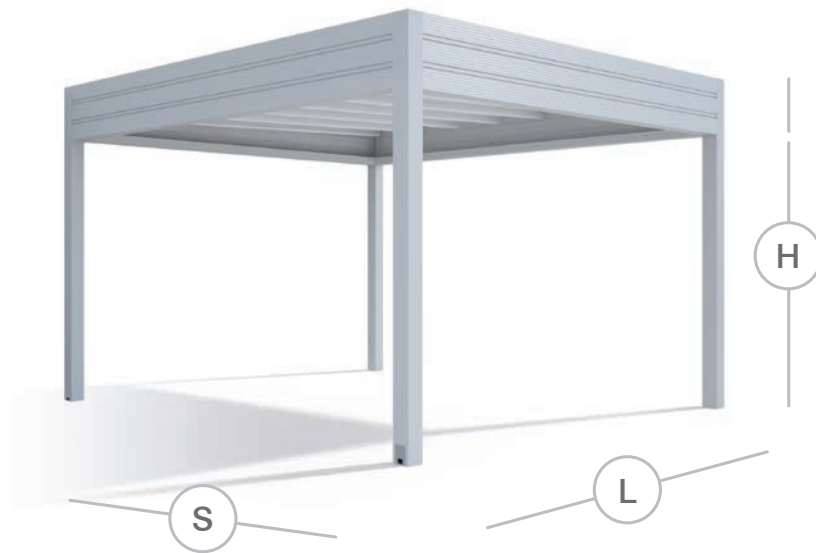

### CONFIGURAZIONI POSSIBILI

4 gambe

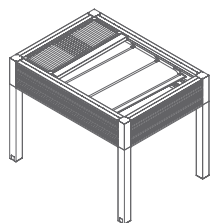

6 gambe

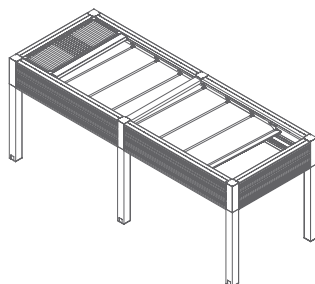

### DETTAGLI



**1. Telo Plana** Tenda a falde di tessuto sostenuto da profili frangitratta scorrevoli su guide in alluminio verniciato. Apertura e chiusura avvengono attraverso un meccanismo che permette il perfetto tensionamento della tenda aperta, e il corretto posizionamento della tenda raccolta.

**2. Scarico acqua** Le aperture poste alla base delle gambe portanti garantiscono il defluire dell'acqua piovana.

# MED ROOM - TELO PLANA

## ADDOSSATA MONOMODULO





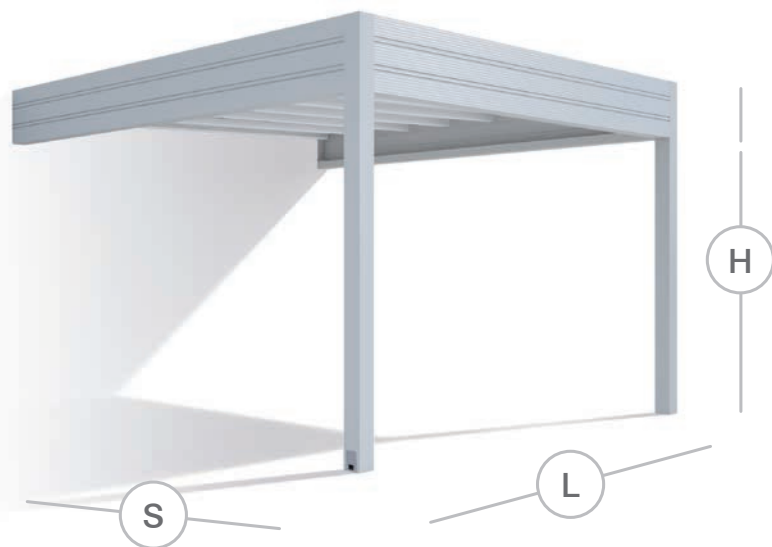

### CARATTERISTICHE STRUTTURALI

Struttura modulare addossata a parete con telo Plana in resistente PVC opatex anti UV. Nessun particolare delle sofisticate tecnologie di movimentazione e sostegno del telo o di assemblaggio risulta visibile. Tecnologia nascosta grazie all'eleganza della cornice (h 54 cm), più compatta rispetto al modello Med Room telo Fly.

La pendenza del telo favorisce lo scarico dell'acqua che, attraverso apposite grondaie interne alla cornice, defluisce a terra tramite aperture poste alla base delle gambe portanti.

Il sistema di trasmissione del movimento è su guide laterali 60 x 100 mm con cinghia dentata ad alta resistenza, rotante su cuscinetti a sfera.

L'azionamento del telo è motorizzato con sistemi SOMFY.

La struttura è disponibile in soluzioni a 2 o 4 gambe portanti da 150 x 150 mm per consentire la copertura di un'area fino a 50 mq. A richiesta, è disponibile un tettuccio, integrato nella cornice, per la protezione del telo raccolto.



Registered  
Design

### DIMENSIONI

#### (L) Larghezza

fino a cm 500

#### (S) Sporgenza

fino a cm 700 (2 gambe)  
fino a cm 1000 (4 gambe)

#### (H) Altezza

sottotrave cm 240  
cornice cm 54

### CONFIGURAZIONI POSSIBILI

#### 2 gambe

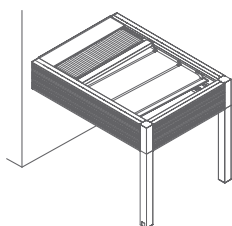

#### 4 gambe

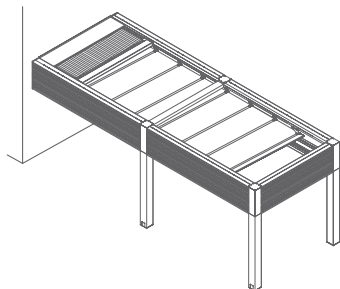

### DETTAGLI



#### 1. Illuminazione

Tre le soluzioni d'illuminazione per il telo Plana: led integrati nei frangitratta con spot rettangolari, led applicabili esternamente anche dopo la posa della tenda e la Barra led Raya installabile in qualsiasi momento (vedi pag. 27)

#### 2. Vetrate frangivento

integrabili **su tutti i modelli** della linea Med Room. Sono un elegante optional per vivere tutto l'anno la nuova Stanza del Sole®. (vedi pag. 28)

# MED ROOM - TELO PLANA

ADDOSSATA PLURIMODULO



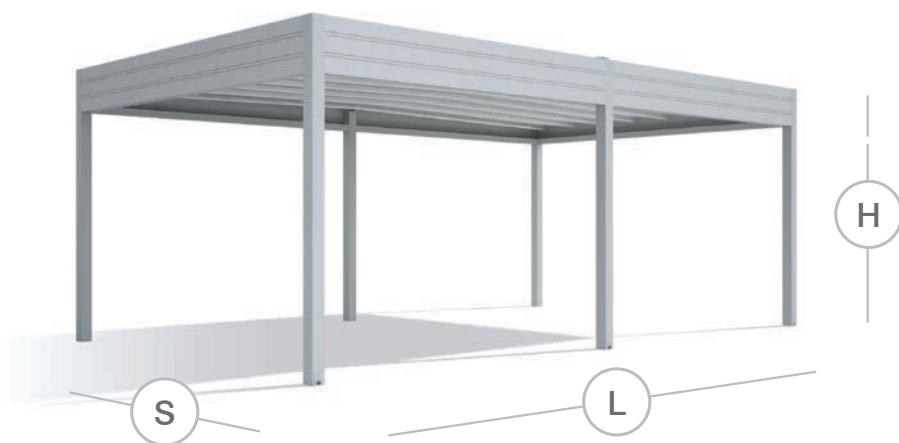

### DIMENSIONI

**(L) Larghezza**  
fino a cm 900

**(S) Sporgenza**  
fino a cm 500 (6 gambe)  
fino a cm 700 (8 gambe)

**(H) Altezza**  
sottotrave cm 240  
cornice cm 54

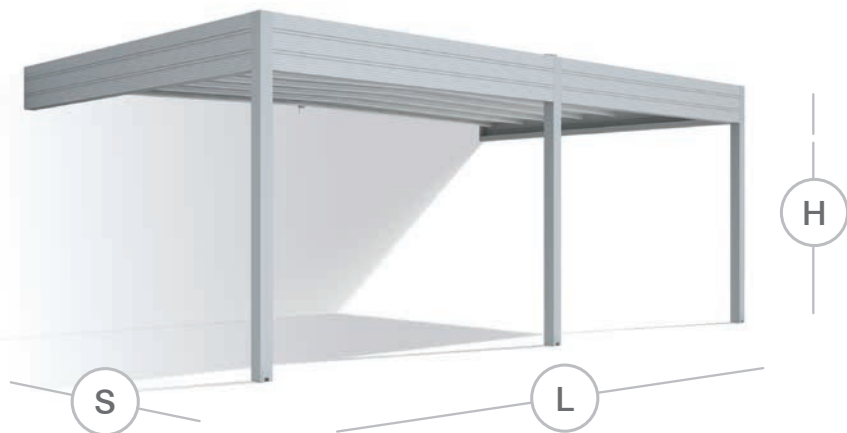

### DIMENSIONI

**(L) Larghezza**  
fino a cm 900

**(S) Sporgenza**  
fino a cm 700 (3 gambe)

**(H) Altezza**  
sottotrave cm 240  
cornice cm 54

## CARATTERISTICHE STRUTTURALI

L'equilibrio estetico e l'eleganza della linea Med Room si conservano anche in questa soluzione per grandi aree. Un unico telo largo fino a 9 mt installato in soluzioni a 3, 6 o 8 gambe perimetrali che riesce a proteggere una superficie fino a 63 mq disponibile nelle versioni isola o addossata.

Tecnologia nascosta grazie all'eleganza della cornice, più compatta rispetto al modello Med Room telo Fly.

La doppia pendenza del telo favorisce lo scarico bilaterale dell'acqua che, attraverso apposite grondaie interne alla cornice, defluisce a terra tramite aperture poste alla base delle gambe portanti.

L'azionamento del telo è motorizzato con sistemi SOMFY. A richiesta, è disponibile un tettuccio, integrato nella cornice, che aumenta la protezione del telo raccolto.



**Registered  
Design**

## DETTAGLI

### Scarico Bilaterale/doppia pendenza

Unico telo scorrevole su guide laterali da 60 x 100 mm e una guida centrale da 92 x 165 mm che ne consente la pendenza per lo scarico dell'acqua.

Il sistema di trasmissione del movimento è su guide laterali 60 x 100 mm con cinghia dentata ad alta resistenza, rotante su cuscinetti a sfera.

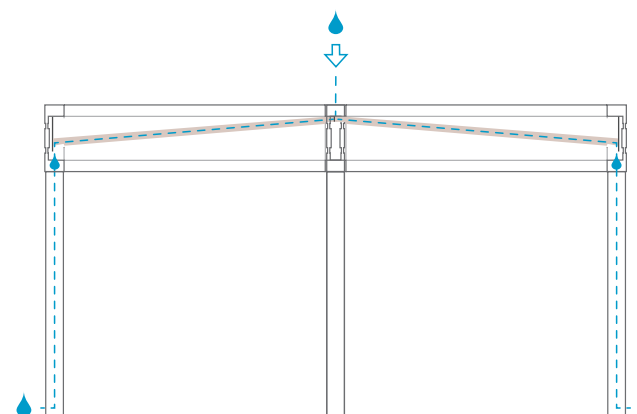

## MED ROOM - TELO MAKI

ISOLA MONOMODULO/ADDOSSATA MONOMODULO



Maki è l'avvolgente innovazione del telo che riduce gli spazi verticali permettendo alla struttura Med Room di esprimere al massimo la propria eleganza in un profilo estremamente contenuto adatto a ogni contesto architettonico.

Liberata la fantasia, in nuove possibilità di integrazione per le applicazioni più esigenti.



RIVOLUZIONARIE AVVOLGENTI TECNOLOGIE

# MED ROOM - TELO MAKI

ISOLA MONOMODULO



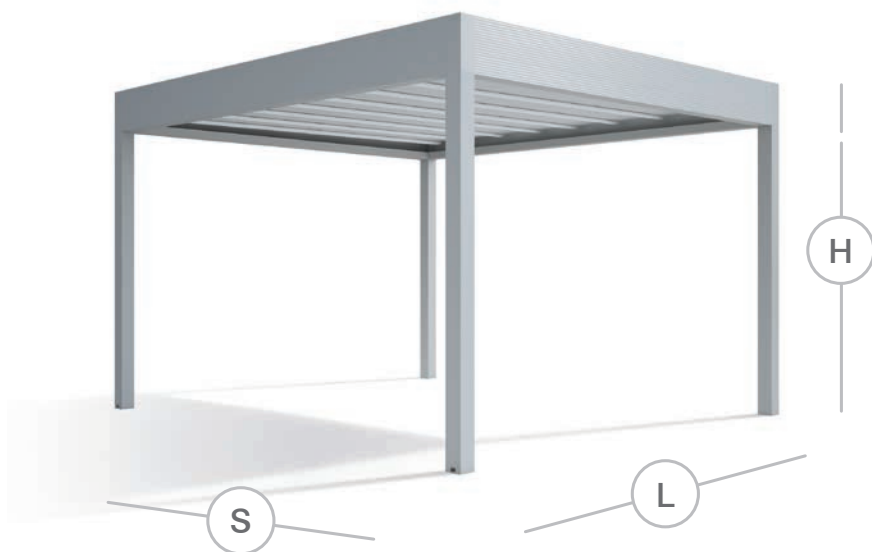

### CARATTERISTICHE STRUTTURALI

Med Room Maki versione Isola è il nuovo sistema di copertura autoportante e indipendente in alluminio verniciato che utilizza il telo Maki (patent pending) in PVC oscurante anti UV. Questo innovativo sistema a rulli in alluminio ( $\varnothing$  75 mm) permette di avvolgere i teli grazie alla rotazione alternata. I rulli avvolgitori, durante lo scorrimento sulle guide laterali, raccolgono i singoli teli alla propria dx e sx. I rulli "fissi" invece, predisposti per accogliere i led, durante la movimentazione non ruotano, ma scorrono semplicemente sulle guide.

Nessun particolare delle sofisticate tecnologie di movimentazione e sostegno del telo o di assemblaggio risulta visibile, grazie all'elegante cornice (h 43 cm), più compatta rispetto a Med Room Fly e Plana. Il sistema di movimentazione del telo è su guide laterali 60x100 mm con cinghia dentata ad alta resistenza. L'azionamento è motorizzato SOMFY ad attivazione standard o RTS radiocomandata o IO-Homecontrol. La struttura è disponibile in soluzioni a 4 o 6 gambe portanti da 150 x 150 mm, per consentire la copertura di un'area fino a 50 mq. Disponibile, a richiesta, il tettuccio di protezione per riparare il telo una volta raccolto.



Registered Design

### DIMENSIONI

**(L) Larghezza**  
fino a cm 500

**(S) Sporgenza**  
fino a cm 580 (4 gambe)  
fino a cm 1000 (6 gambe)

**(H) Altezza**  
sottotrave cm 240  
cornice cm 43

### CONFIGURAZIONI POSSIBILI

**4 gambe**

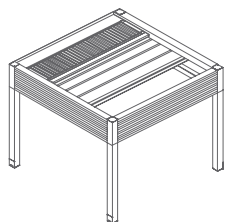

**6 gambe**

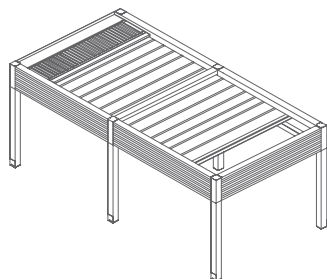

### DETTAGLI

#### 1. Scarico laterale

La pendenza del telo favorisce lo scarico laterale dell'acqua che attraverso apposite grondaie interne alla cornice defluisce a terra tramite aperture poste alla base delle gambe.

**2. Telo a rulli** Il rullo "fisso", ospita i Led Spot integrati rettangolari. Disponibili, a richiesta, Led Linear applicabili anche in un secondo momento (vedi pag. 27).

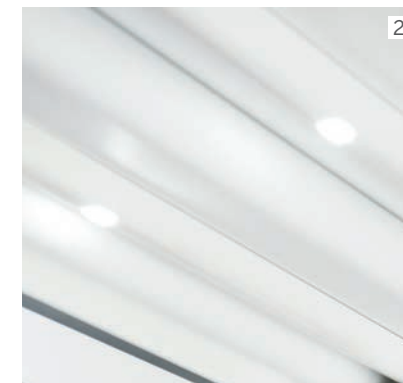
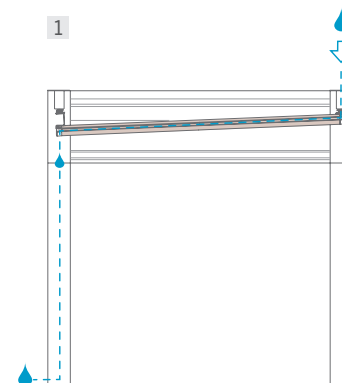

# MED ROOM - TELO MAKI

ADDOSSATA MONOMODULO





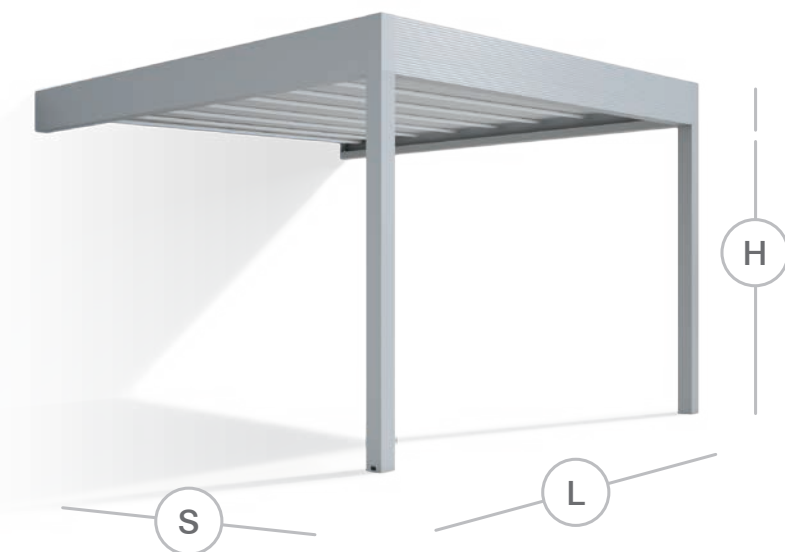

### CARATTERISTICHE STRUTTURALI

Il fascino estetico e la versatilità del modello Isola si conservano anche nella versione con struttura portante addossata a parete. In questa soluzione a pergola il telo Maki (patent pending) in resistente PVC oscurante anti UV dalla parete d'appoggio si apre verso l'esterno grazie all'innovativo sistema a rulli in alluminio ( $\varnothing$  75 mm) che permette di avvolgere i teli sfruttando la rotazione alternata. I rulli avvolgitori, durante lo scorrimento sulle guide laterali, raccolgono i singoli teli alla propria dx e sx. I rulli "fissi" invece, predisposti per accogliere i led, durante la movimentazione non ruotano, ma scorrono semplicemente sulle guide (fig. 2 a pag. 23).

L'inclinazione laterale del telo favorisce lo scarico dell'acqua che, attraverso apposite grondaie interne alla cornice, defluisce a terra tramite aperture poste alla base delle gambe portanti.

Il sistema di trasmissione del movimento è su guide laterali 60 x 100 mm con cinghia dentata ad alta resistenza, rotante su cuscinetti a sfera. L'azionamento del telo è motorizzato con sistemi SOMFY. La struttura è disponibile in soluzioni a 2 o 4 gambe portanti da 150 x 150 mm per consentire la copertura di un'area fino a 50 mq. A richiesta, è disponibile un tettuccio, integrato nella cornice, per la protezione del telo raccolto.

### DIMENSIONI

**(L) Larghezza**  
fino a cm 500

**(S) Sporgenza**  
fino a cm 700 (2 gambe)  
fino a cm 1000 (4 gambe)

**(H) Altezza**  
sottotrave cm 240  
cornice cm 43



Registered  
Design

### CONFIGURAZIONI POSSIBILI

2 gambe

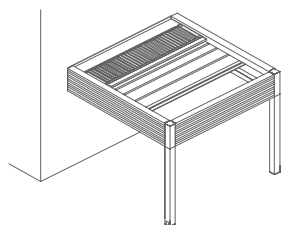

4 gambe

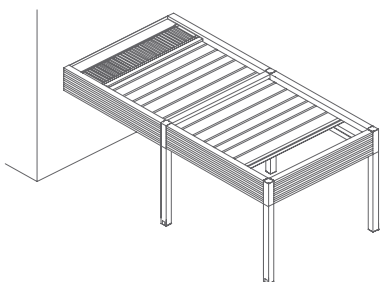

### DETTAGLI

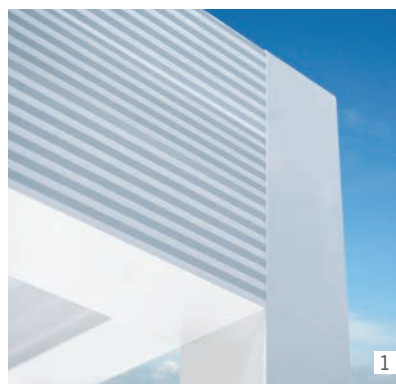

**1. Cornice** in alluminio verniciato estruso (h 43 cm), più compatta rispetto al modello Med Room telo Fly e telo Plana. Nasconde e ospita al suo interno le tecnologie di movimentazione del telo e le grondaie interne.

**2. Terminale** scorrevole su guide. La sua particolare forma "a cucchiaia" è progettata per inserirsi perfettamente nella grondaia interna alla struttura.

# MED ROOM - TELO MAKI

ADDOSSATA MONOMODULO CON 13.QU



## CHIUSURE LATERALI: TENDE A CADUTA



### Tende a caduta

A seconda delle necessità di protezione ci si può orientare tra i modelli di tenda a caduta 11.QU o 13.QU.

11.QU e 13.QU si distinguono per il loro design moderno ed essenziale: cassonetto a sezione quadrata che si integra con discrezione in tutti i prodotti della linea Mediterranea.

Tenda in cassonetto autoportante a caduta verticale dotata di guide complete di sistema ZIP con molla e sistema di aggancio a scatto **Smart Guide** (patent pending) per chiudere qualsiasi tipo di vano murario per un'ottima protezione da vento e pioggia.

È possibile l'installazione con fissaggio del cassonetto a soffitto, tramite l'innovativo supporto con aggancio rapido **Smart Cover** (patent pending), oppure con il solo fissaggio delle testate direttamente in spalletta.

Sono previste soluzioni con teli oscuranti, ombreggianti, Cristal e zanzariere.  
Sono tutte motorizzabili, struttura in alluminio verniciata a polveri e bulloneria inox.

### BREVETTI

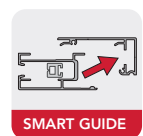

### DIMENSIONI

#### 11.QU

**(L) Larghezza**  
fino a cm 400

**(H) Altezza**  
fino a cm 270



### DIMENSIONI

#### 13.QU

**(L) Larghezza**  
fino a cm 550

**(H) Altezza**  
fino a cm 350

# CHIUSURE LATERALI: VETRATE

## Glisse

Glisse è caratterizzata da grande cura nelle finiture e nella scelta dei materiali, che abbinano i vetri temperati (a richiesta extrachiari o satinati) con l'alluminio anodizzato argento e verniciato, e l'acciaio inox.

Ogni anta in vetro temperato di sicurezza da 10 o 12 mm scorre su vie parallele in acciaio inox per mezzo di due carrelli che permettono un movimento fluido.

Le configurazioni possibili prevedono soluzioni da 2, 3 o 4 vie fino ad un massimo di 8 ante, nelle combinazioni con apertura laterale o centrale.

Varie sono le soluzioni di chiusura, con chiave e pomelli, per agevolare l'impugnatura per gli scorrimenti.

L'efficace smaltimento dell'eventuale acqua di condensa, avviene con l'azione combinata di una paratia posta alla base e la spianatura delle vie a ridosso delle battute laterali.

Resistenza al vento: con H max 250 cm e vetro temperato di spessore 10 mm e con Hmax da 251 a 300 cm e vetro temperato di spessore 12 mm, la resistenza alla spinta del vento è pari a 400 PA (91 km/h).

**Verniciature di serie:** Bianco RAL 9010; Avorio RAL 1013; Inox Chiaro; Bronzo; Antracite VIV 416.

**Verniciature a richiesta:** Marrone RAL 8017; Corten.

N.B. Per gli abbinamenti e i costi fare riferimento al listino Gibus in vigore.



In fase di progettazione è possibile scegliere le combinazioni che più si adattano alle proprie esigenze: apertura laterale con anta interna in battuta a destra o sinistra o apertura centrale. (Per maggiori dettagli fare riferimento al listino Gibus).

### APERTURA LATERALE | ANTA INTERNA SINISTRA (DI SERIE)

2 ante/2 vie (disponibili anche nelle versioni: 3 ante/3vie e 4 ante/4 vie)

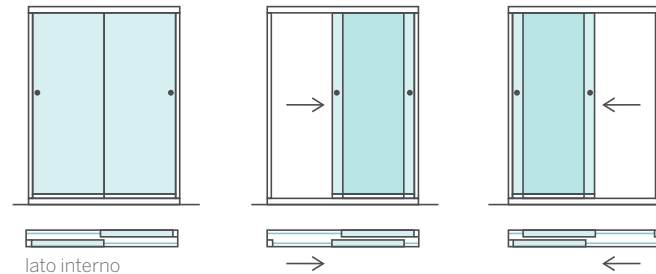

### APERTURA LATERALE | ANTA INTERNA DESTRA (A RICHIESTA)

2 ante/2 vie (disponibili anche nelle versioni: 3 ante/3vie e 4 ante/4 vie)

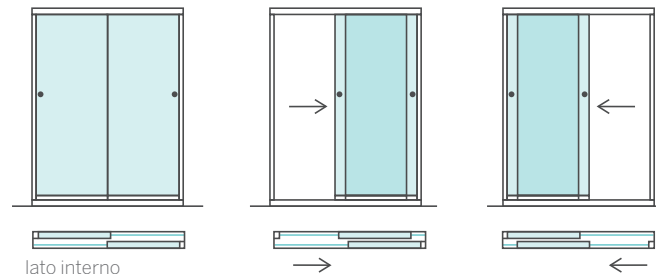

### APERTURA CENTRALE | ANTE INTERNE AI LATI ED ESTERNE AL CENTRO

4 ante/2 vie (disponibili anche nelle versioni: 6 ante/3vie e 8 ante/4 vie)

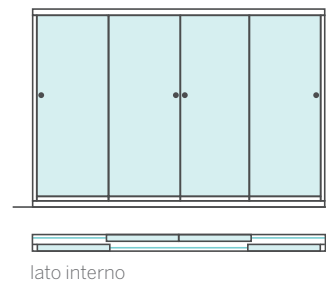

# CHIUSURE LATERALI: VETRATE

## Skate

Le vetrate scorrevoli e impacchettabili sono un innovativo ed elegante sistema brevettato, di grande impatto scenico, dagli standard di sicurezza e affidabilità elevati. Per la semplicità d'installazione e i vantaggi di utilizzo, le vetrate sono facilmente adattabili in qualsiasi contesto architettonico, sia esso privato che commerciale.

Pannelli in vetro temperato di sicurezza, spessore di mm 10 senza profili perimetrali, con abbattimento sonoro fino a 14dB. In grado di resistere a vento e urti, proteggono, inoltre, da pioggia, rumore, polvere e raggi UV.

Il sistema brevettato "carica" a terra il peso dei pannelli evitando quindi di gravare su traverse o travi portanti superiori, mantenendo, così, il massimo della stabilità strutturale.

Il binario inferiore è costituito da piste di scorrimento per i pannelli in materiale anti attrito; data l'assenza di cuscinetti e di sistemi portanti la manutenzione, quindi, è ridotta al minimo. E' inoltre dotato di un sistema compensatore inferiore, fino a 20 mm, in grado di assorbire possibili dislivelli e rendere l'installazione più facile e veloce. Previste guarnizioni di serie che garantiscono l'impermeabilità all'acqua ed al vento fino al 95%.



Due i sistemi di apertura e chiusura disponibili.

**1. Chiusura base:** di serie, pomello in vetro con chiusura superiore tramite astina in metacrilato, e inferiore con chiavistello; optional: maniglia in acciaio inox provvista di serratura con chiave e apertura senza braccetto superiore.

**2. Chiusura laterale con maniglia:** la maniglia in alluminio verniciato è posta su un profilo laterale situato in spalletta dalla parte della porta. Ruotando la maniglia verso il basso, il profilo laterale di contropinta esercita una pressione sui pannelli compattandoli dal lato opposto e migliorando così la resistenza e la stabilità del sistema oltre che l'impermeabilità. Di serie, pomello in vetro sulla porta. Optional: apertura senza braccetto superiore.

**Verniciature di serie:** Bianco RAL 9010; Avorio RAL 1013; Inox Chiaro; Bronzo; Antracite VIV 416.

**Verniciature a richiesta:** Marrone RAL 8017; Corten.

N.B. Per gli abbinamenti e i costi fare riferimento al listino Gibus in vigore.

Diverse sono le configurazioni previste per adattarsi a molteplici situazioni d'impiego e utilizzo per ottimizzare al massimo lo spazio che si vuole proteggere.

Si può scegliere tra impacchettamento da un lato o due lati, all'**interno** o all'**esterno** all'ambiente. Ulteriori configurazioni disponibili sul listino.

### CONFIGURAZIONE APERTURA STANDARD

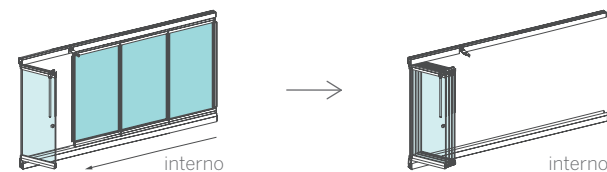

### CONFIGURAZIONE AD ANGOLO

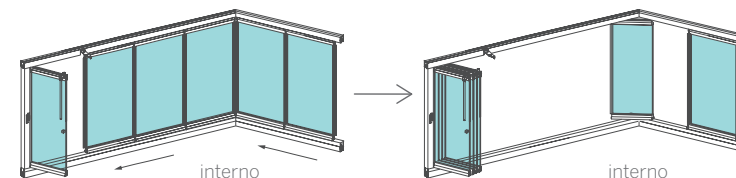

VERSO NUOVE EMOZIONI



## ILLUMINAZIONE

Med Room è la Stanza del Sole® che ti permette di vivere in piena libertà e fino a sera i tuoi momenti più belli all'aria aperta, grazie ai sistemi d'illuminazione Gibus. Prevista di serie l'integrazione con i comandi IO-Homecontrol® di Somfy o RTS. Quest'ultimo consente la regolazione dell'intensità tramite l'azione di un Dimmer. A completamento del sistema, le scatole di alimentazione con i cavi per il collegamento alla rete domestica.

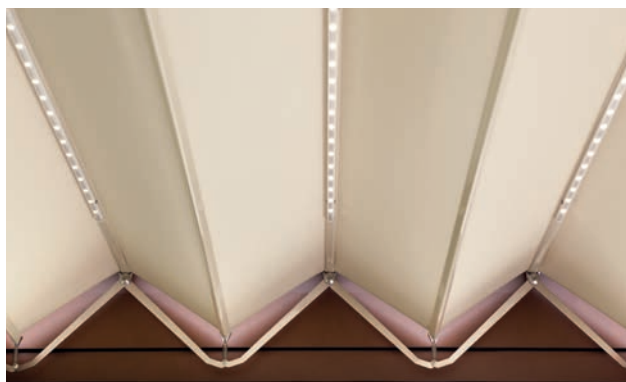

**Led Linear applicabili esternamente al frangitratta** (vedi pag. 5) formati da una barra preassemblata da esterno applicabile con apposite clips sotto il frangitratta. Formata da 12 led/m con potenza di 6 Watt/m è disponibile in lunghezza di cm 100/200/300. I Led Linear sono installabili anche successivamente alla posa in opera della struttura nei sistemi di **telo Plana, Fly e Maki**.



**Led Spot integrati nei frangitratta** (vedi pag. 17) caratterizzati da una barra integrata all'interno del frangitratta con gruppo di 6 led ogni 50 cm: **Led Spot Rettangolari** formati da gruppi di 6 Led da 0,5 Watt tot 3 Watt/spot. I Led Spot sono installabili unicamente nei sistemi di **telo Plana e Maki**.



**Barra Led Raya** in alluminio con carter opalino diffondente, applicabile a parete o nella parte interna della struttura. Luce neutra a intensità regolabile con dimmer. Temperatura di colore 4000 °K, lunghezza fino a 4 mt con alimentatore 100 Watt, oltre e fino a 6 mt con alimentatore 200 Watt. Verniciatura bianca di serie, altri colori a richiesta. Barra Led Raya è installabile in qualsiasi momento indipendentemente dal telo utilizzato.

### Led Linear



### Led Spot Rettangolari



### Barra Led Raya

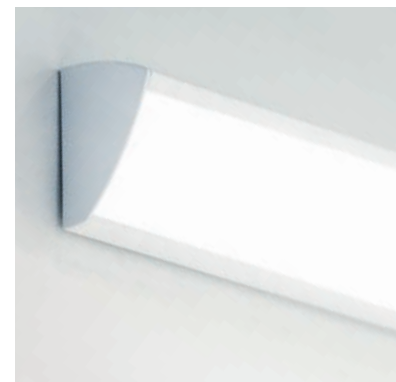



# RESISTENZA AL VENTO



## CERTIFICAZIONE CE UNI EN 13561 TELO FLY - TELO PLANA - TELO MAKI

Gibus testa tutte le tende per garantire la resistenza al vento prevista dalla norma europea UNI EN 13561.

Nelle tabelle che seguono sono rappresentati i valori relativi al **carico di vento totale massimo sopportabile per metro quadro di tenda [kg/m<sup>2</sup>]**.

Per ogni dimensione, il carico è superiore a quello garantito dalla Classe 3 - UNI EN 13561/ UNI EN 1932 (carico di sicurezza distribuito insistente sulla superficie estesa pari a 13,5 [kg/m<sup>2</sup>] o 132 [N/m<sup>2</sup>]).

### LEGENDA - GRADO DELLA SCALA DEI VENTI "BEAUFORT"

GRADO 10	GRADO 9	GRADO 8	GRADO 7	GRADO 6
tempesta	burrasca forte	burrasca	vento forte	vento

Le tabelle indicano in kg/m<sup>2</sup> anche l'eventuale resistenza a carichi eccezionali e temporanei (es: nevicate e folate di vento).

N.B. In caso di nevicate improvvise è necessario, prima della raccolta del telo, sciogliere la neve eventualmente depositatasi.

### MED ROOM - TELO FLY/MAKI - ISOLA/ADDOSSATA MONOMODULO

S \ L	250	300	350	400	450	500	isola	addossata
220	134	103	80	77	77	74	4 gambe	2 gambe
280	132	96	77	74	56	53		
340	128	93	74	59	53	49		
400	93	90	71	56	49	45		
460	67	67	56	53	45	42		
520	56	53	53	50	42	34		
580	53	42	39	39	34	28		
640	93	90	71	56	49	45	6 gambe	4 gambe
700	67	67	56	53	45	42		
760	53	50	50	50	42	28		
820	42	39	34	32	28	24		
880	34	32	30	26	24	22		
940	32	30	26	24	22	20		
1000	30	26	24	22	20	18		

### MED ROOM - TELO PLANA - ISOLA MONOMODULO

S \ L	250	300	350	400	450	500	isola
250	134	134	103	84	77	77	4 gambe
300	134	128	99	80	77	55	
350	128	112	96	77	62	54	
400	112	99	93	74	59	53	
450	96	93	90	71	56	49	
500	71	67	67	56	50	45	
550	56	53	50	50	50	42	
600	53	50	46	42	39	34	
650	96	93	90	71	56	49	6 gambe
700	71	67	67	56	53	45	
750	56	53	50	50	50	42	
800	50	42	39	34	32	28	
850	39	34	32	30	26	24	
900	34	32	30	26	24	22	
950	32	30	26	24	22	20	
1000	24	22	20	20	20	20	

### MED ROOM - TELO PLANA - ADDOSSATA MONOMODULO

S \ L	250	300	350	400	450	500	addossata
250	154	148	112	90	84	84	2 gambe
300	148	148	107	87	80	74	
350	142	142	103	84	77	57	
400	134	134	99	80	74	55	
450	132	132	96	77	62	54	
500	128	128	93	74	59	53	
550	96	93	90	71	56	49	
600	74	67	67	56	53	45	
650	56	53	50	50	50	42	4 gambe
700	50	42	42	39	39	34	
750	103	93	90	71	56	49	
800	71	67	67	56	53	45	
850	56	53	50	50	50	42	
900	50	42	39	34	32	28	
950	39	34	32	30	26	24	
1000	34	32	30	26	24	22	

## DETTAGLI TECNICI

### VERNICIATURE

L'alluminio utilizzato subisce un trattamento preventivo che fissa meglio la vernice alla superficie precedentemente pulita, rallentandone l'aggressione da parte di agenti atmosferici e delle nebbie saline. La verniciatura a polveri dell'alluminio ne aumenta la protezione dalla corrosione e da agenti aggressivi ed ha elevate caratteristiche meccaniche.

### COLORI PROFILO

#### Di serie



Bianco RAL 9010



Antracite VIV 416

#### A richiesta



Avorio RAL 1013



VR Inox chiaro



Corten



Bronzo



Marrone RAL 8017

### MOTORIZZAZIONI E AUTOMATISMI

Motorizzazioni e automatismi garantiti da un partner d'eccellenza come Somfy. I motori sono praticamente invisibili inseriti all'interno del rullo avvolgitore, di potenza variabile in rapporto alle dimensioni della tenda.

Gli automatismi rendono attiva la tenda per un comfort maggiore in totale sicurezza. Il sensore SOLIRIS rileva l'intensità del sole e la tenda si apre o si chiude autonomamente e in modo intelligente, senza tener conto di nuvole passeggere. E quando il vento rilevato dal sensore EOLIS si intensifica, la tenda automaticamente risale.

Il sistema di controllo monitora costantemente la forza del vento e gestisce di conseguenza l'avvolgimento del telo salvaguardando la tenda anche quando si è assenti.



TELECOMANDO  
IO-HOMECONTROL



TELECOMANDO  
TELIS PATIO



TELECOMANDO  
TELIS ATRIO



SENSORE SOLIRIS



SENSORE EOLIS

## TELO

Il telo è in PVC OPATEX oscurante con alto grado di protezione UV ed un fattore di trasmissione solare (TS) pari a zero. L'impiego della pellicola oscurante evita inoltre di vedere lo sporco dalla parte superiore in trasparenza.

- peso 850 g/m<sup>2</sup>
- lato interno goffrato simile a tessuto
- lato esterno colorato con vernice acrilica antipolvere
- monocolore in 2 varianti
- bicolore in 4 varianti

### Bianco

TS=0  
RS=72,5%  
AS=27,5%

### Champagne

TS=0  
RS=64%  
AS=36%

### legenda

TS: trasmissione solare  
RS: riflessione solare  
AS: assorbimento solare

## INFORMATIVA PER IL CLIENTE GIBUS

Dal 01.09.13 è entrato in vigore il Regolamento Europeo UE 528/2012 che disciplina la commercializzazione e l'utilizzo di prodotti biocidi: agenti ad azione antimicotica. Alcuni dei tessuti utilizzati da Gibus per confezionare i propri prodotti subiscono questo trattamento. Per maggiori informazioni potete consultare il nostro sito internet [www.gibus.com](http://www.gibus.com).

## COLORI TELO

### Lato esterno/lato interno



Bianco/  
Bianco



Rosso Bordeaux/  
Champagne



Grigio/  
Champagne

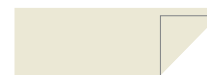

Champagne/  
Champagne



Verde/  
Champagne



Antracite/  
Champagne

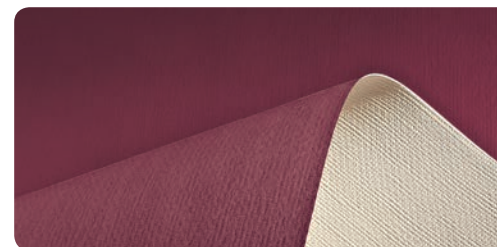

Dal telo ai particolari costruttivi, dalla produzione al cliente: la qualità totale Gibus è eccellenza nei tessuti, nei meccanismi e nelle lavorazioni fino ad arrivare all'assistenza e alla competenza che si trovano nei punti vendita.



Una collezione di 600 disegni, coordinabili con le altre parti della struttura. Tante opportunità per una tenda su misura come nella bottega del sarto italiano.

- Tessuti con trattamento TEFLON per resistere a sole, pioggia, smog, muffe
- Cuciture in filo TENARA® garantite 10 anni contro l'usura
- PVC oscuranti specifici per la protezione totale sole-pioggia
- Nuovi tessuti in poliestere per migliori performance
- Screen e Soltis per ripararti dal sole senza rinunciare alla luce.



Avanzate tecnologie di costruzione e cura artigianale nelle rifiniture, per meccanismi che durano e funzionano nel tempo.

- Struttura in lega leggera d'alluminio
- Particolari in acciaio INOX
- Cromatazione per proteggere anche le parti più remote e nascoste dall'aggressione di agenti esterni



La sicurezza certificata di una tenda da sole solida e robusta, all'avanguardia nel rispetto delle norme della Comunità Europea.

- Marchio CE, obbligatorio sulle tende in base a quanto previsto nella normativa europea UNI EN 13561



Siamo i primi ad essere soddisfatti e sicuri della qualità dei nostri prodotti, per questo ve li garantiamo 5 anni. Le condizioni di garanzia sono specificate in dettaglio nel manuale "uso e manutenzione" che accompagna ogni prodotto.



Gibus è dotato di un ologramma anticontraffazione con un codice alfanumerico unico. È la firma inequivocabile dell'autenticità e della qualità Gibus. Un sistema che tutela il cliente finale, garantendogli massima trasparenza: vengono dichiarati originalità, luogo di provenienza e qualità dei materiali.



Per tutte le informazioni specifiche avrai a tua disposizione lo Specialista Gibus: per fare un sopralluogo, per darti i consigli più appropriati e preparare un preventivo accurato. Troverai il punto vendita più vicino a casa tua su [www.gibus.com](http://www.gibus.com).



Atelier  
**Gibus**<sup>®</sup>  
THE SUN FACTORY · ITALY

Fotografie, disegni, colori e testi hanno lo scopo esemplificativo, non hanno alcun valore contrattuale. Per la sottoscrizione del contratto è necessario fare riferimento al listino Gibus in vigore.  
Stampato per **Gibus** Via L. Einaudi, 35 - 35030 Saccolongo (Pd) [www.gibus.com](http://www.gibus.com), da Centrooffset - febbraio 2015 - Foto: Fragment - Render: Bluemotion - Graphic design: Santacroce DDC

